



常规型



精小型



平膜型

特点:

- ※ 测量与不锈钢兼容的非结晶气体或液体压力
- ※ 扩散硅、金属应变片2大类别传感器
- ※ 常规型、精小型、平膜型3种结构
- ※ 用于测量表压、复合压力
- ※ 4~20mA、0.5~4.5V等多种输出信号
- ※ DC12~24V和DC5V电源
- ※ 0.5%精度等级
- ※ M20×1.5、G1/2、G1/4等常规螺纹
- ※ 赫斯曼接头、电缆引线等4种引线方式

一、型号说明

PU□□ - □□□□ - □□
①② ③④⑤⑥ ⑦⑧

PU	①	②	③	④	⑤	⑥	⑦	⑧
产品类型	外形结构	传感器类型	螺纹(英制)	输出	电源	引线方式	压力类型	量程
PU系列	M 精小型 N 常规型 P 平膜型 <small>精小型只做 20Mpa以下正压 量程(含20Mpa)</small>	B 扩散硅 C 金属应变片	1 M20×1.5 2 G1/2 3 G1/4 (平膜型没有) 4 1/4NPT (平膜型没有) 5 特殊订做	I 4~20mA H 0~5V F 1~5V B 0~10V (精小型没有) S 0.5~4.5V	F DC12~24V A DC5V (DC5V电源,只能输出0.5~4.5V信号)	C 电缆引线 1m H 赫斯曼接头 (精小型没有) P 快速插头 (只做精小型) A 航空插头	G 表压 C 复合压 (精小型没有)	60Mpa 50Mpa 40Mpa 30Mpa 20Mpa 10Mpa 5Mpa 1.6Mpa 1Mpa -100Kpa~0 -100Kpa~100Kpa

例: PUMB-1IFC-G1.6MPa

PU系列(PU)精小型(M)扩散硅(B),M20×1.5螺纹(1),4-20mA输出(I),DC24V电源(F),1米电缆引线(C),测量表压(G),量程0~1.6MPa(1.6MPa)

例: PUNB-2BFH-C(-100Kpa~100Kpa)

PU系列(PU)常规型(N)扩散硅(B),G1/2螺纹(2),0-10V输出(B),DC24V电源(F),赫斯曼接头(H),复合压(C),量程(-100Kpa~100Kpa)

可定做其他量程

二、常规量程

量程	精度	传感类型	备注
60Mpa	0.5%FS	扩散硅、金属应变片	常规型 平膜型
50Mpa	0.5%FS	扩散硅、金属应变片	
40Mpa	0.5%FS	扩散硅、金属应变片	
30Mpa	0.5%FS	扩散硅	精小型 常规型 平膜型
20Mpa	0.5%FS	扩散硅	
10Mpa	0.5%FS	扩散硅	
5Mpa	0.5%FS	扩散硅	
1.6Mpa	0.5%FS	扩散硅	
1Mpa	0.5%FS	扩散硅	
-100Kpa~0	0.5%FS	扩散硅	常规型
-100Kpa~100Kpa	0.5%FS	扩散硅	平膜型

可定做其他量程

三、技术参数

量 程	60Mpa/50Mpa/40Mpa/30Mpa/20Mpa/10Mpa/5Mpa/1.6Mpa/1Mpa -100Kpa~0/-100Kpa~100Kpa(可定做其他量程)
准 确 度	0.5%FS
温 度 漂 移	±0.3%FS/°C年
电 源	DC12~24V、DC5V
输 出	4~20mA, 0~5V, 1~5V, 0~10V, 0.5~4.5V
介 质 温 度	扩散硅 (-20~70°C), 金属应变片 (0~50°C)
测 量 介 质	与铜或不锈钢兼容的非结晶气体或液体
负 载 能 力	电流型 ≤600Ω, 电压型 ≥100KΩ
过 载 能 力	满量程的1.2倍
储 存 环 境	-20~85°C
外 壳 材 料	常用不锈钢304 (可订做316不锈钢或铸铝外壳)

注：除特别说明外，所有参数指标在25°C测取

三、接线示意图

1、电缆引线输出

两线制电流输出型

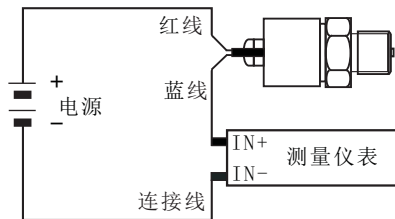
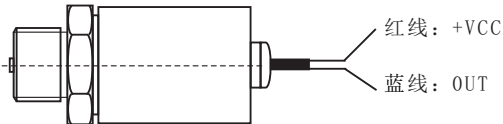

三线制电压输出型

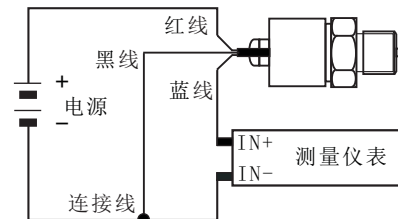
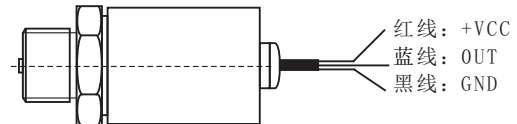

2、赫斯曼接头

两线制电流输出型

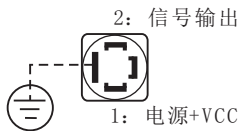

三线制电压输出型

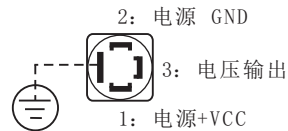

3、航空插头

两线制电流输出型



三线制电压输出型

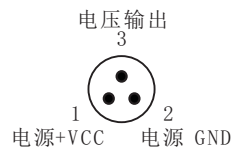

4、快速插头

两线制电流输出型



三线制电压输出型



四、外形尺寸

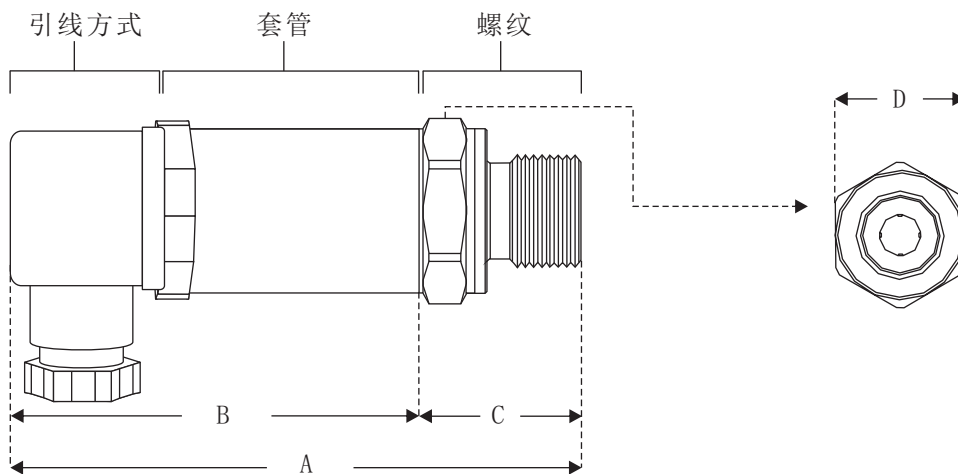

尺寸如下图:

外形结构	引线方式	A	B	C	D
精小型	电缆引线 1m	83.5mm	54mm	29.5mm	24mm
	快速插头	74.5mm	45mm	29.5mm	24mm
	航空插头	74.5mm	45mm	29.5mm	24mm
常规型	电缆引线 1m	93mm	61mm	32mm	27mm
	赫斯曼接头	128mm	96mm	32mm	27mm
	航空插头	84mm	52mm	32mm	27mm
平膜型	电缆引线 1m	92mm	61mm	31mm	27mm
	赫斯曼接头	127mm	96mm	31mm	27mm
	航空插头	83mm	52mm	31mm	27mm

五、注意事项

- 1、注意电源必须为直流稳压电源。
- 2、安装场所必须无化学腐蚀性气体。
- 3、测量含有腐蚀性液体如硫酸等, 恳请说明要求。
- 4、若输入信号伴随高频干扰, 应在线里用高频过滤器。
- 5、产品使用过程中难免出现质量问题使用本产品因质量问题所引起的责任或纠纷本公司概不承担。
- 6、如对产品外形尺寸和技术参数有特殊要求的, 欢迎来人来电来函来邮洽谈。